



l'Evoluzione dell'Acqua





indice

Aurora HOMEpag	4
Aurora BEVIFACILEpag	8
Aurora HOME INpag	10
Aurora OSMOFRIGO UPpag	12
Aurora AP HOME MECHANICALpag	14
Aurora OFFICEpag	16
Aurora PROpag	18
Aurora PROF UPpag	20
Aurora FLOORpag	22
Aurora COLONNA CIGNOpag	24
Aurora OWERpag	25
SLIM MONOpag	26
Colonna Luxurypag	27
Aurora HOME / PRO INpag	28
OSMO PROpag	30
Aurora COMPACTpag	34
ULTIFILTER AURORApag	40
Certificazionipag	42
Personalizzazioni bottigliepag	46



CARATTERISTICHE TECNICHE

Dimensioni LxDxH	19x45x44 cm
Peso	20 Kg
Alimentazione elettrica	230 V AC
Energia termica	WH15 15 l/h WH25 25 l/h
Compressore	156 Watt
Pompa dell'acqua	Pompa booster 220 V/24 V
Connettori	metrica H ₂ O 8 mm / CO ₂ 6 mm
Icermetic WH15	con bobina interna 2,2 l
Blocco di alluminio WH15	carbonator 0,8 l
Telaio	Verniciato

COLORI DISPONIBILI

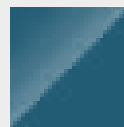
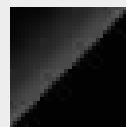

AURORA HOME 15 ORIZZONTALE

Dimensioni L36 x H45 x P20 cm
Cod. 2800mi



PURA - FRESCA - FRIZZANTE





AURORA HOME

I frigogasatori Aurora Home per casa e piccoli uffici sono caratterizzati da design elegante, dimensioni ultra compatte e materiali pregiati. Funzionali ed efficienti, sono collegati alla rete idrica ed erogano acqua fredda, gasata e a temperatura ambiente.

La versione standard prevede tre pulsanti elettromeccanici in bassa tensione 24 Volt ed è disponibile con il frontalino bianco o nero lucido e carrozzeria verniciata (su richiesta frontalino menta o atlantico).

Il modello Aurora home 15 up è dotato di tecnologia di raffreddamento Aluminium Block e gasatore da 1,2 l.

Il modello Aurora Home utilizza la speciale tecnologia Icermetic con gasatore da 2,2 l e una serpentina interna in acciaio Inox per l'acqua fredda.

UV led technology.

Riduttore di pressione dell'acqua tarato a 3 bar incluso.

Erogatore potente e silenzioso, di facile manutenzione e caratterizzato da un design innovativo.

Componentistica interna di altissima qualità e conforme al DM 174/2004.

AURORA HOME 15

Cod. 2800mi



COLORI DISPONIBILI

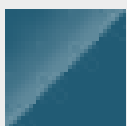

PURA - FRESCA - FRIZZANTE



CARATTERISTICHE TECNICHE

Dimensioni LxDxH	19x45x44 cm
Peso	20 Kg
Alimentazione elettrica	230 V AC
Energia termica	WH15 15 l/h WH25 25 l/h
Compressore	156 Watt
Pompa dell'acqua	Pompa booster 220 V/24 V
Connettori	metrica H ₂ O 8 mm / CO ₂ 6 mm
Icermetic WH15	con bobina interna 2,2 l
Blocco di alluminio WH15	carbonator 0,8 l
Telaio	Verniciato



AURORA BEVIFACILE

Dimensioni L23 x H45 x P38 cm
Cod. 2600mi

L'erogatore d'acqua che ti segue ovunque



BARCA



CAMPEGGIO



CASA VACANZA



CAMPER

disponibile in vari colori





CARATTERISTICHE TECNICHE

Dimensioni LxDxH	19x45x44 cm
Peso	20 Kg
Alimentazione elettrica	230 V AC
Energia termica	WH15 15 l/h
Compressore	156 Watt
Pompa dell'acqua	Pompa booster 220 V/24 V
Connettori	metrica H ₂ O 8 mm / CO ₂ 6 mm
Icermetic WH15	con bobina interna 2,2 l
Blocco di alluminio WH15	carbonator 0,8 l
Telaio	Verniciato

COLORI DISPONIBILI

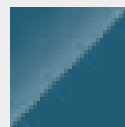
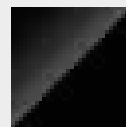

AURORA HOME 15 IN

Dimensioni **L19** x **H43** x **P34** cm
Cod. 2900mi



PURA - FRESCA - FRIZZANTE

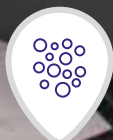



AURORA HOME

Cod. 3800mi



AURORA OSMOFRIGO UP

COLORI DISPONIBILI

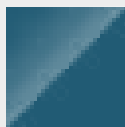
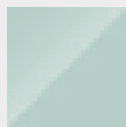
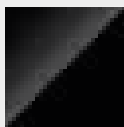

PURA - FRESCA - FRIZZANTE



AURORA OSMO HOME NATURAL

Cod. 2800mi



AURORA OSMO HOME FRIZ

Cod. 2900mi



AURORA OSMO HOME FRIGO IN

Dimensioni L20 x H43,5 x P54 cm
Cod. 4200mi

AURORA MECHANICAL LATERALE

Cod. 390



AURORA LEVA MONO

Cod. 190



AURORA AP HOME

MECHANICAL I

Cod.480



COLORI
DISPONIBILI



Miscelatore a cinque vie meccanico a canna bassa.

Le dimensioni e i collegamenti sono standard per una facile installazione o sostituzione del vecchio miscelatore.

È un miscelatore Italiano al 100% che rispetta le rigorose norme sui prodotti a contatto con l'acqua destinata al consumo umano. Acque trattate separate.

Disponibili versioni a quattro e tre vie.

CARATTERISTICHE TECNICHE

Materiali	Cromo lucido
Altezza	31 cm
Max proiezione	25 cm
Flessibili	3/8"

AURORA AP HOME

MECHANICAL H

Cod.490



COLORI
DISPONIBILI



Miscelatore a cinque vie meccanico a canna alta.

Le dimensioni e i collegamenti sono standard per una facile installazione o sostituzione del vecchio miscelatore.

È un miscelatore Italiano al 100% che rispetta le rigorose norme sui prodotti a contatto con l'acqua destinata al consumo umano. Acque trattate separate.

Disponibili versioni a quattro e tre vie.

CARATTERISTICHE TECNICHE

Materiali	Cromo lucido
Altezza	35 cm
Max proiezione	25 cm
Flessibili	3/8"

AURORA AP HOME MECHANICAL 5

Cod.690



COLORI
DISPONIBILI



Miscelatore a cinque vie meccanico con doccia estraibile. Le dimensioni e i collegamenti sono standard per una facile installazione o sostituzione del vecchio miscelatore. È un miscelatore Italiano al 100% che rispetta le rigorose norme sui prodotti a contatto con l'acqua destinata al consumo umano. Acque trattate separate.

Disponibili versioni a quattro e tre vie.

CARATTERISTICHE TECNICHE

Cod. 690

Materiali	Cromo lucido
Altezza	46 cm
Max proiezione	25 cm
Flessibili	3/8"

AURORA AP HOME MECHANICAL 3

Cod.590



COLORI
DISPONIBILI



Miscelatore a tre vie meccanico con doccia estraibile. Le dimensioni e i collegamenti sono standard per una facile installazione o sostituzione del vecchio miscelatore. È un miscelatore Italiano al 100% che rispetta le rigorose norme sui prodotti a contatto con l'acqua destinata al consumo umano. Acque trattate separate.

CARATTERISTICHE TECNICHE

Cod. 890

Materiali	Cromo lucido
Altezza	46 cm
Max proiezione	25 cm
Flessibili	3/8"



AURORA OFFICE

Il design moderno, la robustezza e l'eleganza dei materiali, oltre alle elevate prestazioni e affidabilità, fanno di **Aurora office 25** il frigo-gasatore d'acqua più indicato per gli ambienti lavorativi e per il settore del Vending,

Collegato alla rete idrica eroga acqua fredda, gasata e a temperatura ambiente.

La versione standard prevede tre pulsanti elettromeccanici in bassa tensione 24 Volt ed è disponibile con il frontalino bianco o nero lucido e carrozzeria verniciata (su richiesta frontalino menta o atlantico e carrozzeria in acciaio Inox).

Il modello **Aurora office 25 up** utilizza la speciale tecnologia Icermetic con gasatore da 2,2 l e una serpentina interna in acciaio Inox per l'acqua fredda.

UV led technology inclusa

Riduttore di pressione dell'acqua tarato a 3 bar incluso.

Su richiesta modello touch

Erogatore potente e silenzioso, di facile manutenzione e caratterizzato da un design innovativo.

Componentistica interna di altissima qualità e conforme al DM 174/2004.

Powerful and silent water cooler, easy in maintenance with an innovative design. High quality internal components in compliance with DM 174/2004

AURORA OFFICE 25 UP

Cod. 3400mi



COLORI DISPONIBILI

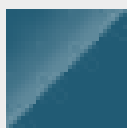
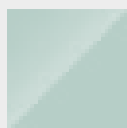
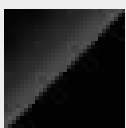

PURA - FRESCA - FRIZZANTE



CARATTERISTICHE TECNICHE

Dimensioni LxDxH	19x45x44 cm
Peso	20 Kg
Alimentazione elettrica	230 V AC
Energia termica	WH25 25 l/h
Compressore	156 Watt
Pompa dell'acqua	Pompa booster 24 V
Connettori	H ₂ O 8 mm / CO ₂ 6 mm
Tecnologia di raffreddamento WH25	Icermetic con bobina interna 2,2 l
Telaio	Acciaio inossidabile / Dipinto

AURORA PRO 40/80/120 Luxury

Cod. 3900 / 4600 / 5200mi



AURORA PRO 40/80/120

Elect Luxury

Cod. 4200 / 4800 / 5400mi



AURORA PRO 40/80/120 Touche Luxury

Cod. 4400 / 4900 / 5800mi

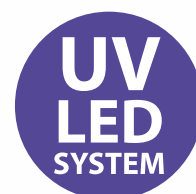

CARATTERISTICHE TECNICHE

Dispenser	Produttività	Raffreddamento	Peso	Dimensioni (LXPXH)*
Aurora 40	40 l/h	Banco ghiaccio	25 Kg	28x57x50
Aurora 80	80 l/h	Banco ghiaccio	30 Kg	32x67x56
Aurora 120	120 l/h	Banco ghiaccio	35 Kg	36x72x61

*compresa vaschetta raccogli gocciola



AURORA PROF UP

La gamma Aurora Prof comprende un'ampia scelta di frigogasatori professionali, robusti ed affidabili nel tempo, che rispondono ai più alti standard qualitativi per prestazioni e qualità di prodotto erogato.

Ideali per bar, ristoranti, mense, cantine sono disponibili nelle versioni sopra banco o sottobanco in abbinamento ad eleganti ed ergonomiche colonnine e rubinetti; le capacità variano da 50 lt/h a 200 lt/h.



AURORA PROF UP

Gli impianti possono essere dotati a seconda delle versioni di:

- 3 pulsanti (wp50/80/120),
- 2 rubinetti manuali(wp50/80/120),
- tastiera touchless (wp50)
- tastiera capacitiva volumetrica (wp50/80)
- display (wp80/120)

Carenatura in acciaio inox;

Tecnologia raffreddamento con banco di ghiaccio; gasatore in acciaio inox; UV led technology optional.

Componentistica interna di altissima qualità e conforme al DM 174/2004.



CARATTERISTICHE TECNICHE

	PROF 50 <i>Cod. 3800mi</i>	PROF 80 <i>Cod. 4900mi</i>	PROF 120 <i>Cod. 5600mi</i>	PROF 160 <i>Cod. 5900mi</i>	PROF 200 <i>Cod. 6400mi</i>
Dimensioni LxDxH	19x57x43 cm	27x59x44 cm	34x68x47 cm	38x63x41 cm	40x90x76 cm
Peso	21 Kg	24 Kg	28 Kg	36 Kg	39 Kg
Alimentazione elettrica	230 V AC	230 V AC	230 V AC	230 V AC	230 V AC
Energia termica	50 l/h	80 l/h	120 l/h	160 l/h	200 l/h
Compressore	185 Watt	245 Watt	380Watt	1/4 Hp	1/2 Hp
Pompa dell'acqua	Pompa booster 220 V - 135 PSI	Pompa booster 220 V - 135 PSI	200 l/h Motore 150 W	300 l/h	300 l/h
Connettori	H ₂ O 8 mm CO ₂ 6 mm	H ₂ O 8 mm CO ₂ 6 mm	H ₂ O 8 mm CO ₂ 6 mm	H ₂ O 8 mm CO ₂ 6 mm	H ₂ O 8 mm CO ₂ 6 mm
Tecnologia di raffreddamento	Isermestic con bobina interna 1,6 l	Gasatore a banco di ghiaccio 1,4 l	Gasatore a banco di ghiaccio 1,4 l	Gasatore a banco di ghiaccio 1,8 l	Gasatore a banco di ghiaccio 2,2 l
Telaio	Acciaio inossidabile / Dipinto	Acciaio inossidabile	Acciaio inossidabile	Acciaio inossidabile	Acciaio inossidabile



AURORA FLOOR

Progettato per contenere al suo interno filtro, lampada UV in linea, bombola di CO2 ricaricabile, e scarico (diretto o con tanica), l'erogatore wafloor è caratterizzato da un ampio vano d'erogazione, che permette il facile utilizzo con borracce, caraffe e bottiglie.

Ideale per uffici e nel settore vending, è dotato di UV led per prevenire la retrocontaminazione batterica.

Disponibile in nero o bianco e diverse capacità, con tre pulsanti, touch, touchless o due rubinetti manuali.

Tecnologia di raffreddamento Icermetic (wafloor25) o con banco di ghiaccio (wafloor50/80) Armadio in acciaio inox.

Disponibile anche in versione touch con dosatura



COLORI DISPONIBILI

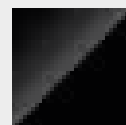



CARATTERISTICHE TECNICHE

	FLOOR 25 <i>Cod.3900mi</i>	FLOOR 50 <i>Cod. 4600mi</i>	FLOOR 80 <i>Cod. 5400mi</i>
Dimensioni LxDxH	38x38x133 cm	42x55x133 cm	42x55x133 cm
Peso	32 Kg	35 Kg	42 Kg
Alimentazione elettrica	230 V AC	230 V AC	230 V AC
Energia termica	25 l/h	50 l/h	80l/h
Compressore	156 Watt	185 Watt	245 Watt
Pompa dell'acqua	Pompa booster 24 V	Pompa booster 220 V 135 PSI	Pompa booster 220 V 135 PSI
Connettori	H ₂ O 8 mm CO ₂ 6 mm	H ₂ O 8 mm CO ₂ 6 mm	H ₂ O 8 mm CO ₂ 6 mm
Tecnologia di raffreddamento	Icermetic con bobina interna 2,2 l	Gasatore a banco di ghiaccio 1,6 l	Gasatore a banco di ghiaccio 1,4 l
Telaio	Stainless Steel I	Stainless Steel	Stainless Steel

AURORA COLONNA CIGNO

Cod. 990



AURORA OWER



COLORI DISPONIBILI

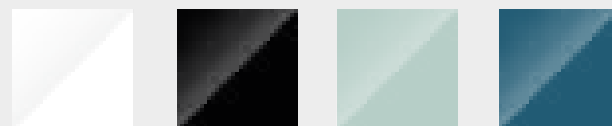
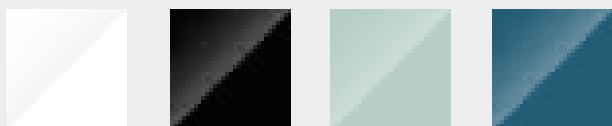

Gli impianti possono essere dotati a seconda delle versioni di:

- 3 pulsanti (wp50/80/120),
- tastiera capacitiva volumetrica (wp50/80)
- display (wp80/120)
- dosatura

Carenatura in acciaio inox;
Tecnologia raffreddamento con banco di ghiaccio; gasatore in acciaio inox; UV led technology optional.

Componentistica interna di altissima qualità e conforme al DM 174/2004.

Gli impianti possono essere dotati a seconda delle versioni di:

- 2 rubinetti manuali(wp50/80/120),

Carenatura in acciaio inox;
Tecnologia raffreddamento con banco di ghiaccio; gasatore in acciaio inox; UV led technology optional.

Componentistica interna di altissima qualità e conforme al DM 174/2004.

CARATTERISTICHE TECNICHE

Cod. 1290

Materiali	Acciaio inossidabile / plexiglas colorato
Altezza	40,5 cm
Lunghezza	15 cm
Profondità	18 cm
Flessibili	3/8"

CARATTERISTICHE TECNICHE

Cod. 980

Materiali	Acciaio inossidabile / plexiglas colorato
Altezza	40,5 cm
Lunghezza	15 cm
Profondità	18 cm
Flessibili	3/8"



SLIM MONO
Cod. 780



SLIM DUETTO
Cod. 880



SLIM TRIS
Cod. 990

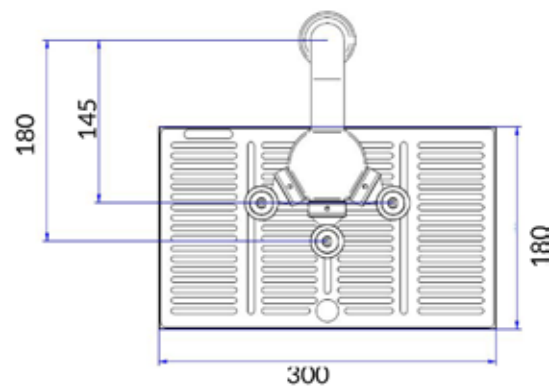
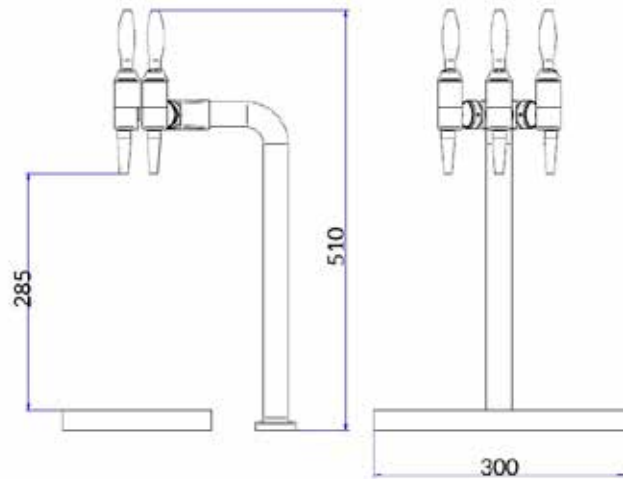



COLONNA LUXURY ELETTRICA

Cod. 1690

Erogazione libera, erogazione predosaggio

Materiale carrozzeria: Inox Aisi 430

Dimensioni: LXPXH 220X220X470 mm

Alimentazione elettrica: 220v

Kit UV-C LED

COLONNA LUXURY MECCANICA

Cod.1290

Materiale carrozzeria: Inox Aisi 430

Dimensioni: LXPXH 230X240X500 mm

Kit UV-C LED



COLONNA LUXURY TOUCH

Cod.2490

Erogazione libera, erogazione predosaggio

Materiale carrozzeria: Inox Aisi 430

Dimensioni: LXPXH 220X220X430 mm

Kit UV-C LED

COLONNA LUXURY TRIS

Cod. 1490

Erogazione libera, erogazione predosaggio

Materiale carrozzeria: Inox Aisi 430

Dimensioni: LXPXH 220X220X470 mm

Kit UV-C LED

AURORA HOME 15/25 IN

Cod. 3200mi

PURA - FRESCA - FRIZZANTE



CARATTERISTICHE TECNICHE

Dimensioni LxDxH	18x34x43 cm
Peso	18 Kg
Alimentazione elettrica	230 V AC
Energia termica	WH15 15 l/h WH25 25 l/h
Compressore	156 Watt
Pompa dell'acqua	Pompa booster 220 V/24 V
Connettori	metrica H ₂ O 8 mm / CO ₂ 6 mm
Icermetic WH15	con bobina interna 2,2 l
Blocco di alluminio WH15	carbonator 0,8 l
Telaio	Verniciato / Acciaio inossidabile



AURORA PRO 50 IN

Cod. 4200mi

PURA - FRESCA - FRIZZANTE



CARATTERISTICHE TECNICHE

Dimensioni LxDxH	18x46x43 cm
Peso	18 Kg
Alimentazione elettrica	230 V AC
Energia termica	50 l/h
Compressore	185 Watt
Pompa dell'acqua	Pompa booster 220 V - 135 PSI
Connettori	metrica H ₂ O 8 mm / CO ₂ 6 mm
Tecnologia di raffreddamento	Carbonatore 1,6 l - Ice bank
Telaio	Verniciato / Acciaio inossidabile



AURORA PRO 80 IN

Cod. 4600mi

PURA - FRESCA - FRIZZANTE



CARATTERISTICHE TECNICHE

Dimensioni LxDxH	27x45x44 cm
Peso	21 Kg
Alimentazione elettrica	230 V AC
Energia termica	80 l/h
Compressore	245 Watt
Pompa dell'acqua	Pompa booster 220 V - 135 PSI
Connettori	metrica H ₂ O 8 mm / CO ₂ 6 mm
Tecnologia di raffreddamento	Carbonatore 1,4 l - Ice bank
Telaio	Acciaio inossidabile



AURORA PRO 120 IN

Cod. 5600mi

PURA - FRESCA - FRIZZANTE



CARATTERISTICHE TECNICHE

Dimensioni LxDxH	30x51x40 cm
Peso	25 Kg
Alimentazione elettrica	230 V AC
Energia termica	120 l/h
Compressore	1/5 Hp
Doppia bobina	INOX AISI 304
Pompa dell'acqua	200 l/h - Motor 150 W
Connettori	metric H ₂ O 8 mm / CO ₂ 6 mm I
Tecnologia di raffreddamento	Carbonatore 1,4 l - Ice bank
Telaio	Acciaio inossidabile



AURORA PRO 160 IN

Cod. 5900mi

PURA - FRESCA - FRIZZANTE



CARATTERISTICHE TECNICHE

Dimensioni LxDxH	38x56x41 cm
Peso	36 Kg
Alimentazione elettrica	230 V AC
Energia termica	160 l/h
Compressore	1/4 Hp
Doppia bobina	INOX AISI 304
Pompa dell'acqua	300 l/h
Connettori	metric H ₂ O 8 mm / CO ₂ 6 mm I
Tecnologia di raffreddamento	Carbonatore 1,8 l - Ice bank
Telaio	Acciaio inossidabile



AURORA PRO 200 IN

Cod. 6200mi

PURA - FRESCA - FRIZZANTE



CARATTERISTICHE TECNICHE

Dimensioni LxDxH	40x70x61 cm
Peso	38 Kg
Alimentazione elettrica	230 V AC
Energia termica	200 l/h
Compressore	1/2 Hp
Doppia bobina	INOX AISI 304
Pompa dell'acqua	300 l/h
Connettori	metric H ₂ O 8 mm / CO ₂ 6 mm I
Tecnologia di raffreddamento	Carbonatore 2,2 l - Ice bank
Telaio	Acciaio inossidabile





OSMO PRO

AURORA PROF OSMO UP

Impianto ad osmosi inversa, a produzione diretta per casa e uffici, dotato di componentistica di alta qualità e filtri made in Italy.

Disponibile nella versione sopra banco o sotto lavello, **AURORAosmo ACS** eroga acqua osmotizzata

a temperatura ambiente, fredda e gasata.

Disponibile:

25 L/H - 60 L/H - 80 L/H - 120 L/H - 160 L/H



CARATTERISTICHE TECNICHE

Dimensioni modello 25 L/H	<i>Cod. 4200mi</i>	b 28 x h40 x p46 cm
Dimensioni modello 60 L/H	<i>Cod. 4600mi</i>	b 28 x h45 x p54 cm
Dimensioni modello 120 L/H	<i>Cod. 5200mi</i>	b 30 x h51 x p63 cm
Dimensioni modello 160 L/H	<i>Cod. 6800mi</i>	b 40 x h70 x p80 cm

AURORA PROF OSMO 25 IN

Dimensioni L28 x H40 x P41 cm

Cod. 4400mi



PURA - FRESCA - FRIZZANTE



AURORA OSMO PRO 60 IN

Dimensioni L28 x H45 x P54 cm

Cod. 4900mi



PURA - FRESCA - FRIZZANTE







AURORA OSMO PRO 120 IN

Dimensioni L30 x H51 x P58 cm
Cod.5800mi

PURA - FRESCA - FRIZZANTE



AURORA OSMO PRO 160 IN

Dimensioni L40 x H70 x P75 cm
Cod.6600mi



PURA - FRESCA - FRIZZANTE





AURORA COMPACT

Abbiamo sviluppato il meglio della nostra tecnologia per offrire a te e alla tua famiglia il comfort che meritate. Più intelligenti che mai, gli addolcitori Compact sono progettati per rispondere ai bisogni di tutti i tipi di case e famiglie.

Disponibile nelle versioni 7 / 12 e 18 in base alle esigenze.



Affidati a uno dei **Primi Produttori Mondiali**

La gamma di addolcitori Aurora ti offre la scelta migliore tra gli elettrodomestici adattandosi perfettamente alle tue esigenze - non "un modello che va bene per tutti".

Uno dei più Grandi Produttori

È uno dei leader nel mercato degli addolcitori residenziali e offre anche soluzioni per uso commerciale e industriale. Aurora propone tecnologie innovative, prodotti di qualità e servizi premium da oltre 40 anni.

Tecnologia dell'Acqua Intelligente

Con la tecnologia intelligente e brevettata di Aurora avrai la soluzione più economica disponibile sul mercato, sia in termini di efficienza del sale che di consumi di acqua: fino al 65% in meno all'anno di costi di esercizio rispetto ad un addolcitore tradizionale! Il tuo investimento si ripagherà da solo in poco tempo, mentre tu ti godrai il comfort dell'acqua addolcita ogni giorno.

Tecnologie Brevettate e Durature

Gli addolcitori Aurora vantano un numero minimo di parti di ricambio, quasi esclusivamente composte da materiali anticorrosione per evitare l'usura.

Per esempio, il rivestimento della valvola in Teflon™ brevettato e il processo di rigenerazione in controcorrente ti forniranno la massima efficienza ed affidabilità.

Le Migliori Pratiche

Aurora gestisce direttamente ogni aspetto produttivo, dalla fase di progettazione dei prodotti, studiati per incontrare le tue esigenze, all'assistenza post-vendita, fornendoti un servizio professionale di installazione e manutenzione.

Goditi il meglio della Nostra Tecnologia!

Gamma di addolcitori Compact

Progettati per adattarsi allo spazio e alle esigenze delle famiglie più diverse, i modelli Compact, sono dotati di valvole potenziata per limitare la caduta di pressione e migliorare la portata. L'aspetto, la piacevolezza al tatto e alla vista dei materiali di altissima qualità e il design ti renderanno fiero di avere un prodotto Aurora a casa tua.

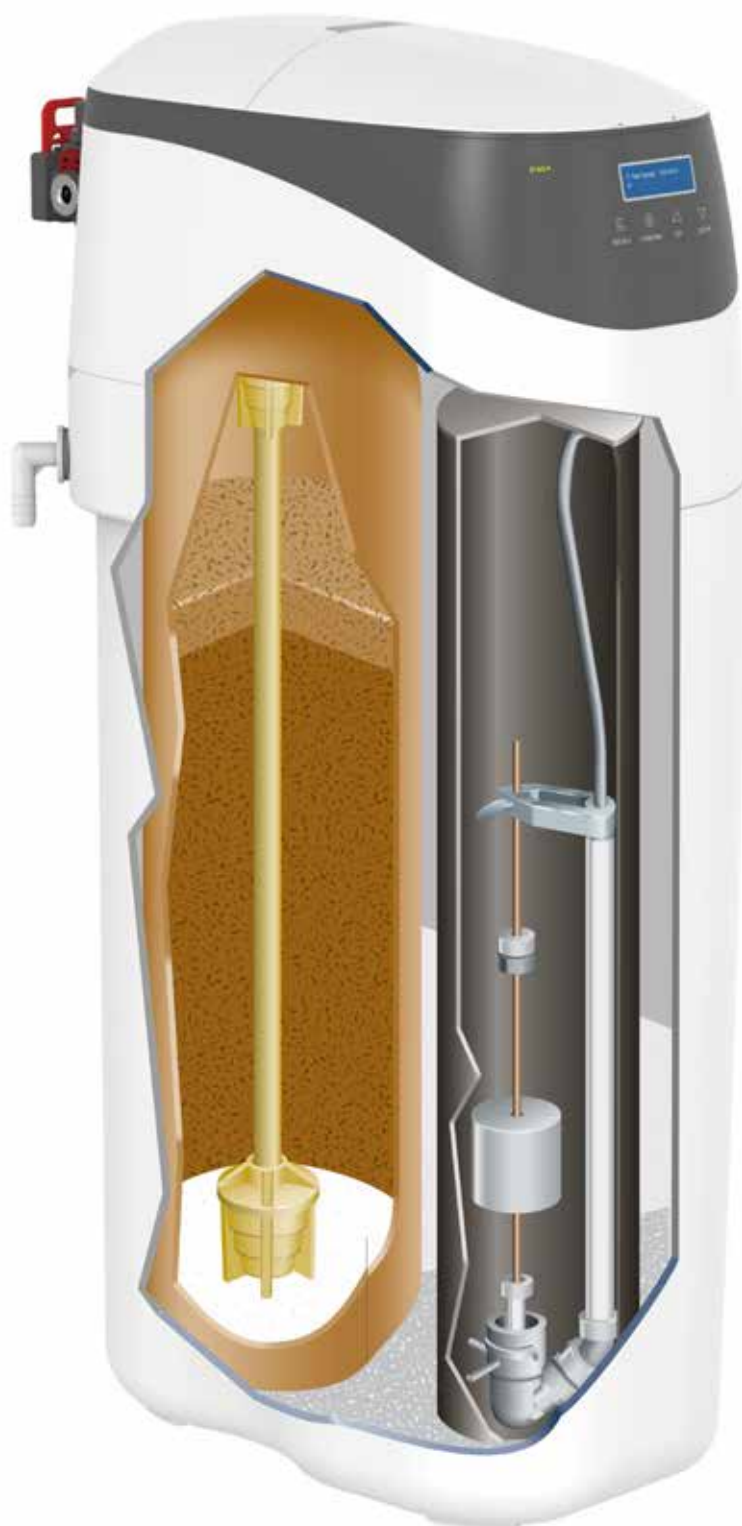



Intelligenza

Controllo Volumetrico Intelligente

Il tuo addolcitore è gestito da un software intelligente e adatterà automaticamente i settaggi ottimali basandosi sul tuo reale consumo d'acqua



Intuitività

Display ad alto contrasto e visualizzazione estesa delle informazioni Fornisce informazioni riguardanti la capacità di addolcimento rimasta, la quantità di sale, il consumo di acqua, il funzionamento dell'addolcitore, il ciclo di rigenerazione, etc...



Convenienza

Rilevamento automatico del livello del sale e luce del serbatoio Il livello del sale viene misurato e settato automaticamente da un sensore in tempo reale per il massimo della convenienza. Aprendo il coperchio, una luce illuminerà il tino del sale. I modelli Compact hanno un coperchio rimovibile.



Performance

Il quarzo sotto il letto di resina migliora il flusso di acqua attraverso il serbatoio nei modelli e ne ottimizza la capacità di scambio.



Sicurezza

Tino sale asciutto

Il tino sale resta asciutto tra le rigenerazioni, impedendo la formazione di ponti di sale che potrebbero mettere a repentaglio il buon funzionamento dell'addolcitore, e limitando il rischio di proliferazione batterica.



Perché dovrei aver bisogno di un **Addolcitore**?

L'acqua dura contiene un eccesso di minerali come calcio, magnesio e ferro. Questo è causa di molti depositi di calcare, della riduzione della vita degli elettrodomestici e della loro efficienza, della riduzione dell'efficacia di saponi e detersivi, di effetti negativi sulle superfici, etc...

Un addolcitore EcoWater protegge efficacemente la tua casa, rimuovendo calcio e magnesio in eccesso.

Salute e Bellezza. I tuoi capelli e la tua pelle mantengono la loro naturale luminosità e morbidezza. Particolarmente benefico per le pelli sensibili.

Più morbidezza per vestiti e lenzuola. perché l'acqua dura rende la biancheria ruvida e secca. Preservi la luminosità dei colori di fabbrica e ti godi una biancheria più soffice, più a lungo.

Tè e Caffè più saporiti. L'acqua addolcita permette di sviluppare aromi e sapori più intensi.

Pulire sarà più semplice. Nessuna macchia sulle stoviglie o sulle superfici di cucina e bagno.

Minor consumo energetico impedendo depositi di calcare nella caldaia o nelle componenti di lavastoviglie, lavatrici, macchine del caffè, bollitori... conservi la massima efficienza dei tuoi elettrodomestici.

Protezione delle tubature. Il calcare intasa i tubi, i soffioni della doccia e i rubinetti riducendo il flusso di acqua e causando perdite di pressione.

Riduzione del consumo di saponi e detersivi. Fino al 50%* di saponi, detersivi e shampoo in meno per lo stesso risultato! E un maggior rispetto per l'ambiente!



Intelligente e Interattivo



Intelligente nel tempo



Semplice



Intuitivo



Conveniente



Sicuro



Affidabile



Performante

*Battelle Report 2011

AURORA COMPACT



Tecnologia dell'Acqua Intelligente

Con la tecnologia intelligente e brevettata di EcoWater avrai la soluzione più economica disponibile sul mercato, sia in termini di efficienza del sale che di consumi di acqua: fino

al 65% in meno all'anno di costi di esercizio rispetto ad un addolcitore tradizionale! Il tuo investimento si ripagherà da solo in poco tempo, mentre tu ti godrai il comfort dell'acqua addolcita ogni giorno.

	Compact 7 <i>Cod. 1980</i>	Compact 12 <i>Cod. 2400</i>	Compact 18 <i>Cod. 2900</i>	
Valvola	3/4" Disco singolo		1" Disco doppio	
Materiale testata	Polimeri avanzati			
Materiale del coperchio	Polimeri avanzati			
Coperchio del tino sale	Trasparente e rimovibile			
Rilevamento automatico del livello del sale	✓	✓	✓	✓
Algoritmo	Nuovo Algoritmo			
Luce del serbatoio	✓	✓	✓	✓
Connettività Wi-Fi	✓	✓	✓	✓
Centralina	Protetta			
Altezza totale	55,5 cm	79 cm	108 cm	
Larghezza	25 cm			
Profondità	50 cm			
Fornitura elettrica	Trasformatore : 240 Volt (AC) a 24 Volt, 50 Hz (AC)			

L'Ultrafiltrazione (UF) per l'acqua da bere

L'ultrafiltrazione dell'acqua è in grado di eliminare odori e sapori indesiderati, ridurre il cloro, ed ha un grado di filtrazione nominale pari a 0,09 micron. Possiede un elevatissimo grado di filtrazione ed è in grado di impedire più del 99,9999% di batteri e virus.

ULTRAFILTER AURORA è un filtro che rende batteriologicamente pura e sicura l'acqua del rubinetto.

Grazie all'azione assorbente del carbone attivo vegetale, unitamente all'innovativo processo di filtrazione micromolecolare, che mediante fibre cave costituisce una barriera fisiologica per le impurità nocive alla salute, **ULTRAFILTER AURORA** riduce drasticamente la concentrazione di cloro, cattivi odori, solidi di sospensione solitamente presenti nell'acqua, garantendo al tempo stesso acqua batteriologicamente pura, sicura per il consumo e l'uso alimentare.

MODELLO MODEL	S	M	L
CODICE CODE	OK2S00	OK2M00	OK2L00
PORTATA MASSIMA MAX FLOW	2,5	4,5	4,5
AUTONOMIA CAPACITY	5.000	11.000	22.000
MATERIALE CORPO FILTRO BODY MATERIAL	PP	PP	PP
A	255	371	528
B	88	88	88
DIMENSIONE C	77,5	77,5	77,5
D	32,5	32,5	32,5

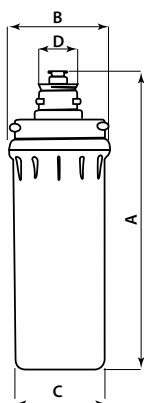

TESTATA FILTRO FILTER HEAD			
MODELLO MODEL	OCEANO 3/8" c/staffa/viti bracket/screws	OCEANO 3/8" ghiera/staffa/viti collar/bracket/ screws	OCEANO DOUBLE 3/8"/C/STAFFA/VITI bracket/screws
CODICE CODE	OKT1000	OKT1500	OKT3000
ø (mm)	3/8"	3/8"	3/8"
MATERIALE MATERIAL	NORYL	NORYL	NORYL



L'autonomia e le caratteristiche dell'apparecchio dipendono fortemente dalla qualità dell'acqua in ingresso. Sostituire la cartuccia al raggiungimento dell'autonomia prevista o quando il flusso diventa troppo lento e comunque non oltre 12 mesi dall'installazione. Lavare sempre la cartuccia al momento della sua installazione.

- Grado di filtrazione 0,09 micron.
- Funzionamento verticale/orizzontale.
- Max temperatura dell'acqua in entrata 40 C°
- Attacco rapido a baionetta.

GLI EFFETTI BENEFICI DELL'ARGENTO COME AGENTE ANTIMICROBICO

L'argento è stato usato per secoli per prevenire e trattare una varietà di malattie, soprattutto le infezioni. È documentato che le monete d'argento venivano usate nell'antica Grecia e a Roma come disinfettante per l'acqua immagazzinata e per altri liquidi. (1,2)

Venendo ad oggi, la NASA usa ancora l'argento per preservare la purezza dell'acqua nello Space Shuttle.

L'argento ha proprietà antimicrobiche molto potenti, dal momento che basta la presenza di una parte su 100 milioni di argento elementare in soluzione per avere un'efficace azione antimicrobica.

È risaputo che ioni o radicali liberi dell'argento sono un agente antimicrobico attivo, per ottenere un effetto battericida, gli ioni argento devono essere disponibili in soluzione sulla superficie batterica. L'efficacia dipende dalla concentrazione in acqua di questi ioni.

Gli ioni argento sembrano distruggere i microrganismi all'istante, bloccando il sistema respiratorio enzimatico (cioè la produzione di energia), e alterando il DNA microbico e la parete cellulare, mentre non hanno effetti tossici sulle cellule umane in vivo.

L'argento in soluzione è stato usato per quasi un secolo come antimicrobico nella gestione di lesioni.

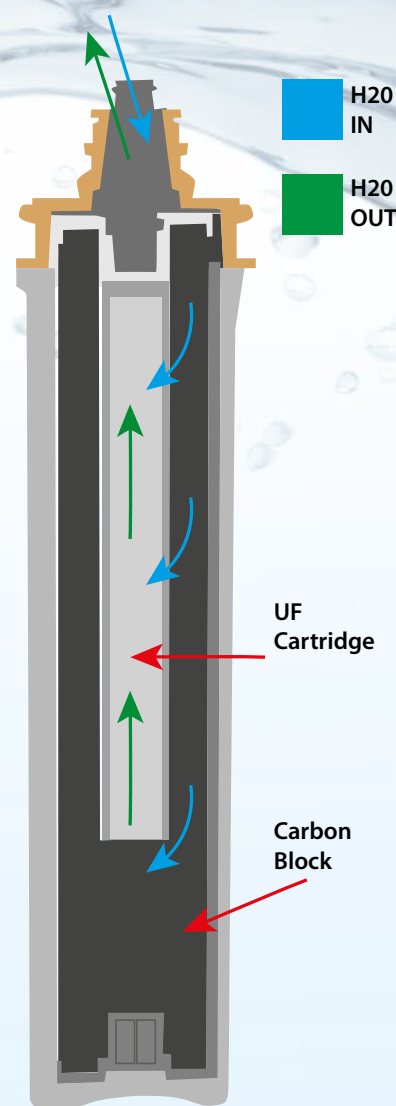



Personalizza le bottiglie
d'acqua del tuo
bar, ristorante, hotel





*L'Eccellenza Italiana al
Servizio della Qualità del Bere*

Frizzante





www.auroradagostino.it